

# 鉄筋コンクリート特殊L形 275 異形・低頭2cm

単位：mm

## ■特殊L形 275

【異形は車道側から乗入口を見て右側(左下り)・左側(右下り)となります】

### ■異形 2cm(2)

両面取も製造できます

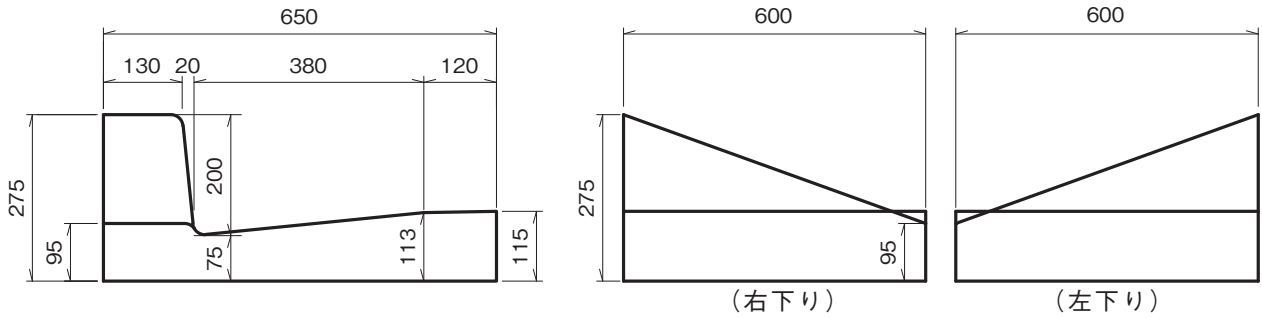

### ■異形 2cm(4)

両面取も製造できます

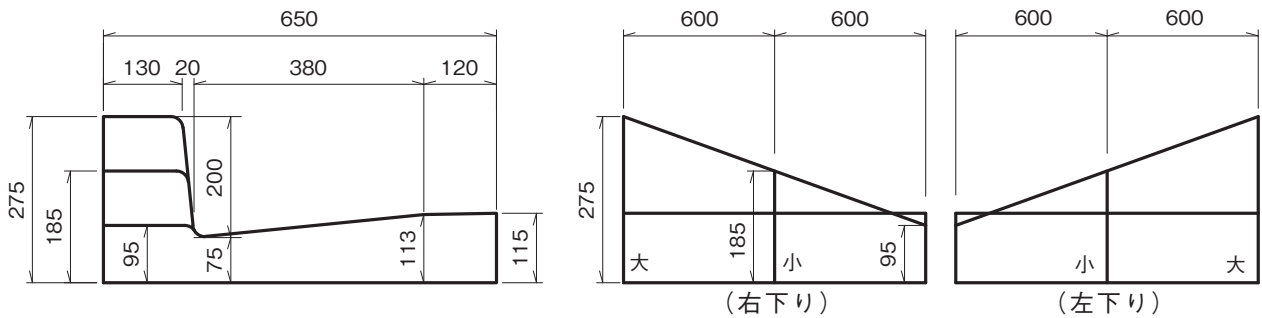

### ■異形 2cm(6)

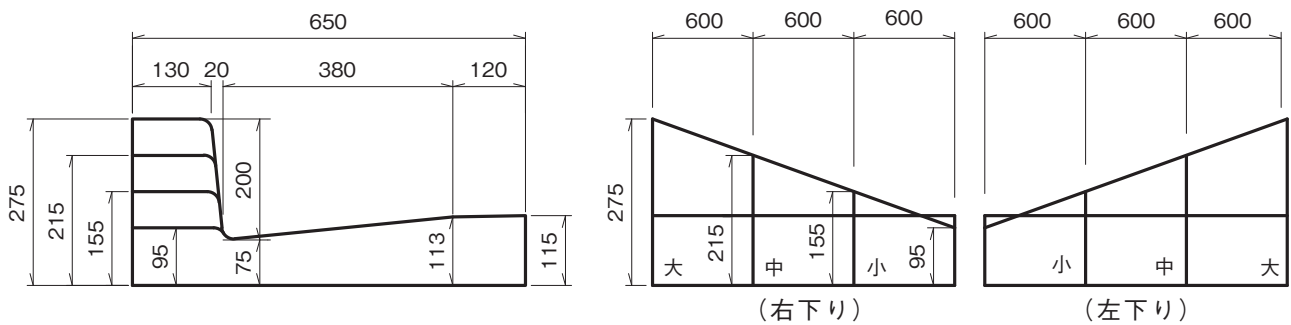

### ■低頭 2cm

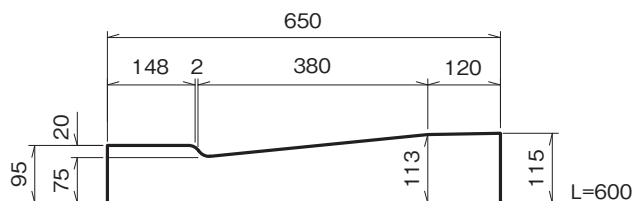

# 鉄筋コンクリート特殊L形 275 異形・低頭5cm

単位：mm

## ■特殊L形 275

【異形は車道側から乗入口を見て右側(左下り)・左側(右下り)となります】

### ■異形 5cm(2)

両面取も製造できます

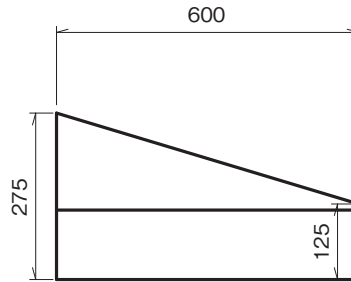
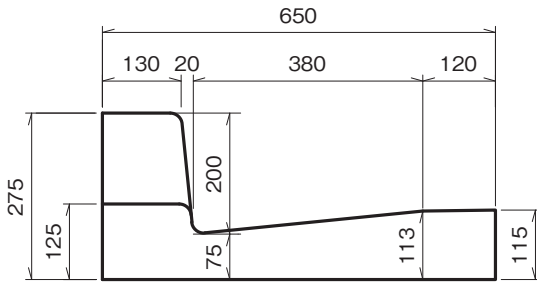

(右下り)

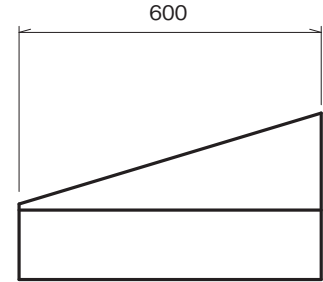

(左下り)

### ■異形 5cm(4)

両面取も製造できます

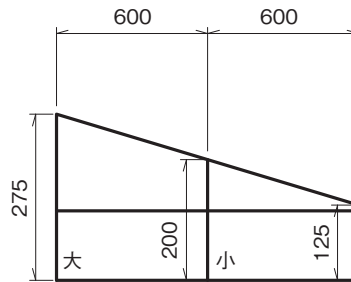
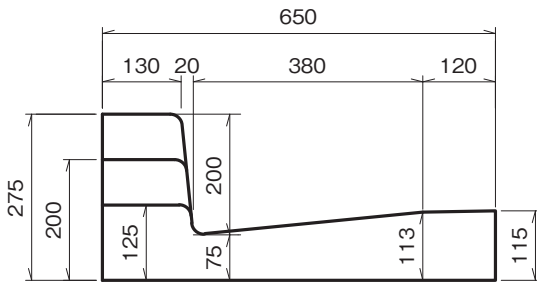

(右下り)

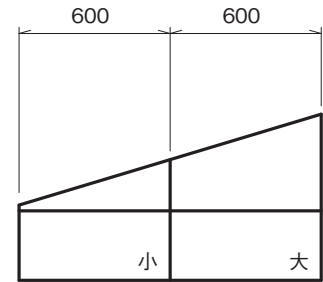

(左下り)

### ■異形 5cm(6)

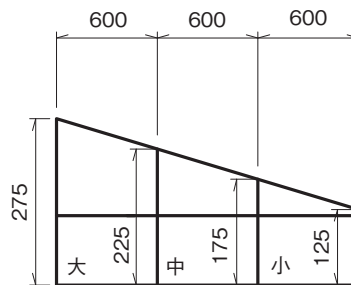
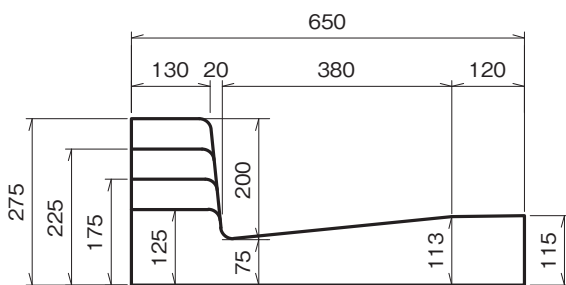

(右下り)

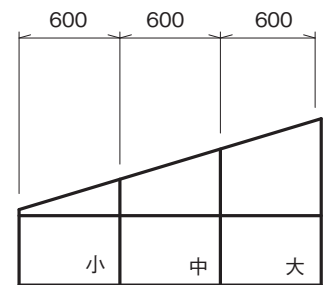

(左下り)

### ■低頭 5cm

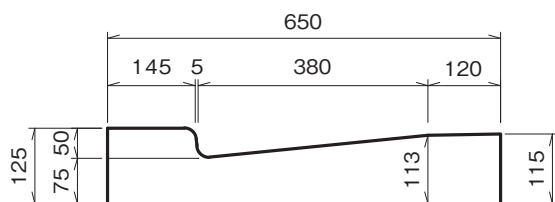

L=600

# 鉄筋コンクリート特殊L形 275 異形・低頭2~5cm 単位：mm

## ■特殊L形 275

【異形は車道側から乗入口を見て右側(左下り)・左側(右下り)となります】

### ■異形2~5cm(4)

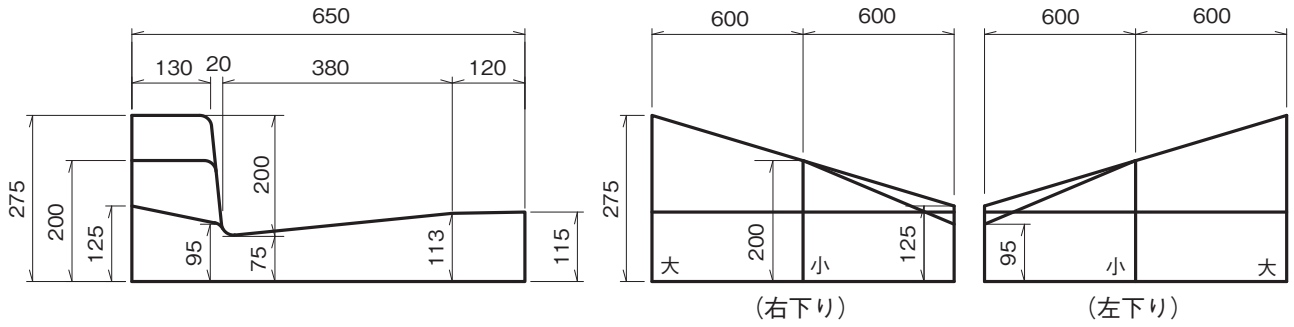

### ■異形2~5cm(6)

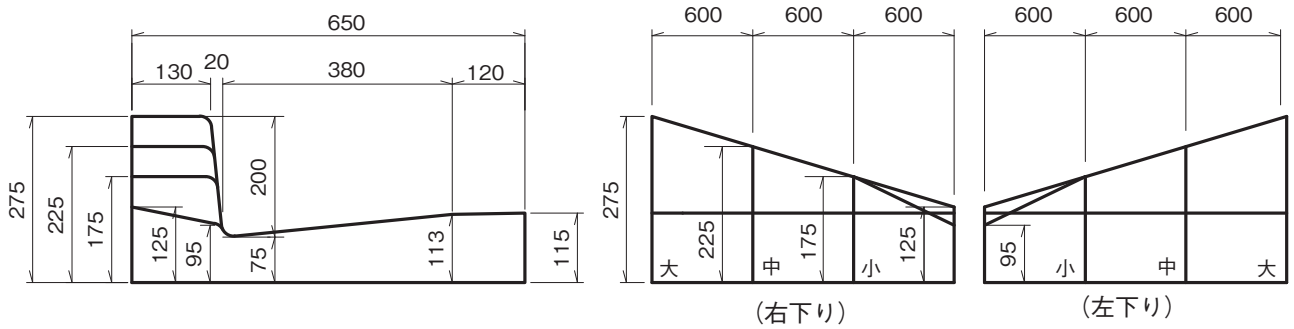

### ■低頭2~5cm

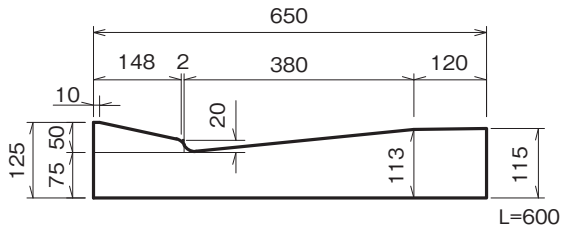

# 鉄筋コンクリート特殊L形 275 異形・低頭5~10cm 単位：mm

## ■特殊L形 275

【異形は車道側から乗入口を見て右側(左下り)・左側(右下り)となります】

### ■異形 5~10cm (4)

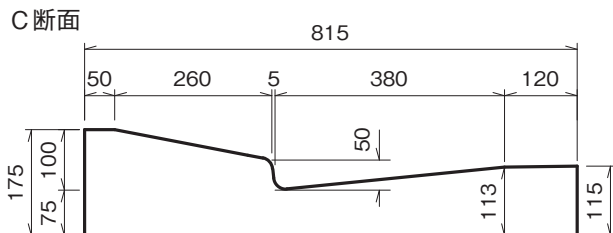
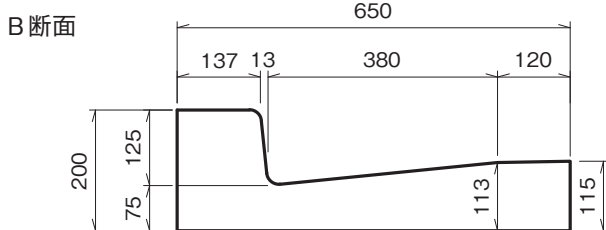
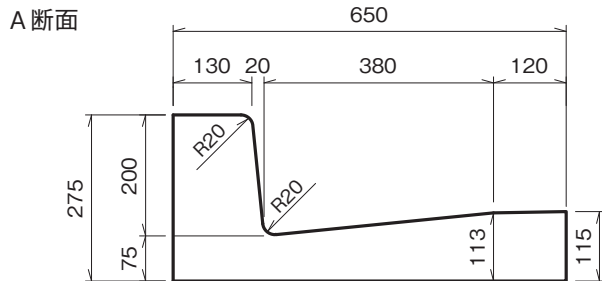

### ■低頭 5~10cm

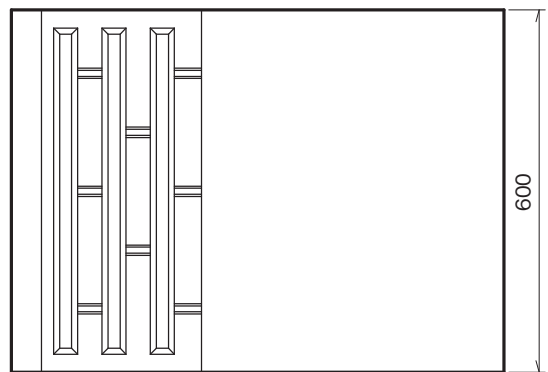
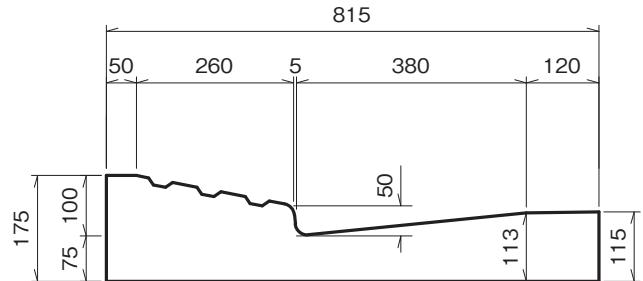

歩道側

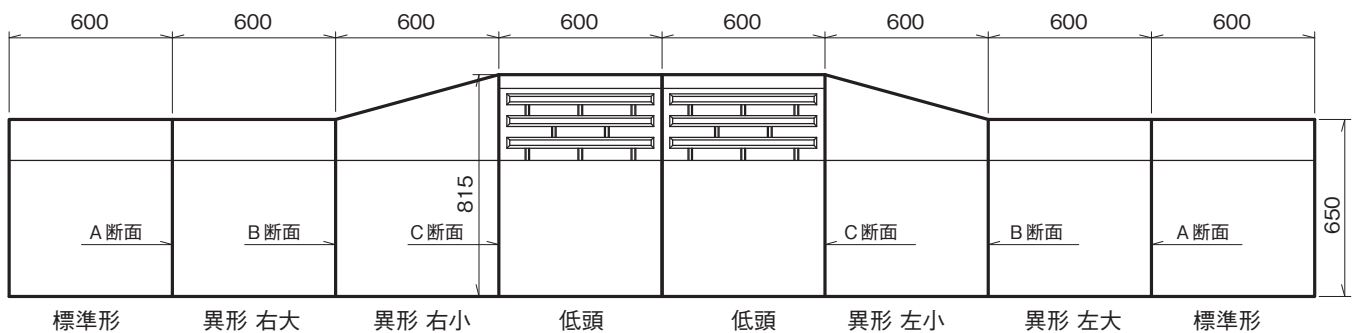

車道側